

PALIER AUTOALIGNEURS VALOX AVEC ROULEMENT ACIER OU INOX

SÉRIE UCFLV 200

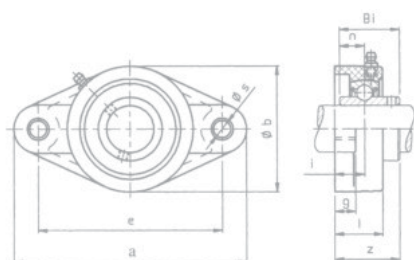

Réf.	Ø (mm)	DIMENSIONS (MM)										max.TORQUE	
		a	e	b	g	l	s	z	i	Bi	n	Bolt DIA	Nm
UCFLV-201	12	113	90	64	11,4	26,5	11	33,7	15,4	31	12,7	M10	18
UCFLV-202	15	113	90	64	11,4	26,5	11	33,7	15,4	31	12,7	M10	18
UCFLV-203	17	113	90	64	11,4	26,5	11	33,7	15,4	31	12,7	M10	18
UCFLV-204	20	113	90	64	11,4	26,5	11	33,7	15,4	31	12,7	M10	18
UCFLV-205	25	131	99	69,5	13,5	29,1	11	36,7	17	34	14,3	M10	25
UCFLV-206	30	148	117	80	13,3	30,5	11	41,2	19	38,1	15,9	M10	30
UCFLV-207	35	164	130	90	16,1	32,8	13	43,4	18	42,9	17,5	M12	35
UCFLV-208	40	176	144	100	20	37,5	14	51,7	21,5	49,2	19	M12	40
UCFLV-209	45	188	148	108	21	41	17	54,2	24	49,2	19	M16	45
UCFLV-210	50	197	157	115	21	43	17	57,6	25	51,6	19	M16	50

SÉRIE UCFV 200

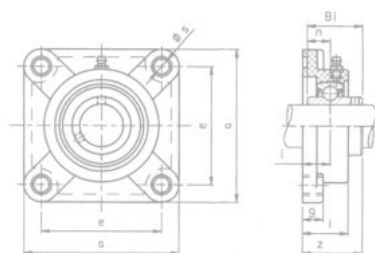

Réf.	Ø (mm)	DIMENSIONS (MM)										max.TORQUE	
		a	e	g	l	s	z	i	Bi	n	Bolt DIA	Nm	
UCFV-201	12	86	63,5	13,4	27,8	11	36,3	18	31	12,7	M10	18	
UCFV-202	15	86	63,5	13,4	27,8	11	36,3	18	31	12,7	M10	18	
UCFV-203	17	86	63,5	13,4	27,8	11	36,3	18	31	12,7	M10	18	
UCFV-204	20	86	63,5	13,4	27,8	11	36,3	18	31	12,7	M10	18	
UCFV-205	25	95	70	14	28	11	36,7	17	34	14,3	M10	25	
UCFV-206	30	107	83	14,3	31,5	11	41,4	19,2	38,1	15,9	M10	30	
UCFV-207	35	118	92	15,5	34,8	13	46,9	21,5	42,9	17,5	M12	35	
UCFV-208	40	130	102	17	37,5	14	53,2	23	49,2	19	M12	40	
UCFV-209	45	137	105	19	41	17	54,2	24	49,2	19	M16	45	
UCFV-210	50	143	111	21	43	17	57,6	25	51,6	19	M16	50	

SÉRIE UCFBV 200

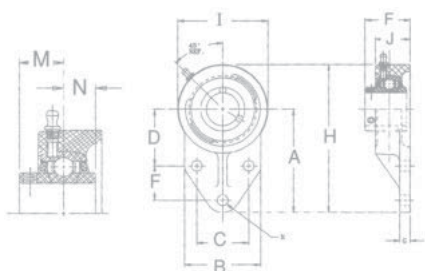

Réf.	Ø (mm)	DIMENSIONS (MM)														max.TORQUE	
		A	B	C	D	E	F	G	H	I	J	K	M	N	Bolt DIA	Nm	
UCFBV-201	12	76,2	62	38,1	42,9	33,7	22,2	11,4	108	63,5	26,5	10,7	18,3	12,7	M10	18	
UCFBV-202	15	76,2	62	38,1	42,9	33,7	22,2	11,4	108	63,5	26,5	10,7	18,3	12,7	M10	18	
UCFBV-203	17	76,2	62	38,1	42,9	33,7	22,2	11,4	108	63,5	26,5	10,7	18,3	12,7	M10	18	
UCFBV-204	20	76,2	62	38,1	42,9	33,7	22,2	11,4	108	63,5	26,5	10,7	18,3	12,7	M10	18	
UCFBV-205	25	85,7	63,5	41,3	46	41,2	28,6	11,4	120,6	70	34	10,7	19,7	14,3	M10	25	
UCFBV-206	30	96,5	76	47,6	52,4	41,5	31,8	13,3	138,5	83	32	10,7	22,2	15,9	M10	30	
UCFBV-207	35	109,5	89	50,8	60,3	47,1	31,8	16,1	157	95	36,5	13,1	25,4	17,5	M12	35	

Livrabre également avec couvercle de protection et joint arrière cf. p.64

SÉRIE UCPV 200

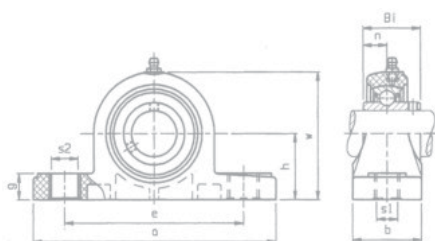

Réf.	Ø (mm)	Dimensions (mm)										max.TORQUE	
		h	a	e	b	s1	s2	g	w	Bi	n	Bolt DIA	Nm
UCPV-201	12	33,3	127	95	38	11	14	14,2	65	31	12,7	M10	18
UCPV-202	15	33,3	127	95	38	11	14	14,2	65	31	12,7	M10	18
UCPV-203	17	33,3	127	95	38	11	14	14,2	65	31	12,7	M10	18
UCPV-204	20	33,3	127	95	38	11	14	14,2	65,5	31	12,7	M10	18
UCPV-205	25	36,5	140,5	105	38	11	14	14,5	71	34	14,3	M10	25
UCPV-206	30	42,9	163	119	46	14	18	17,8	84	38,1	15,9	M12	30
UCPV-207	35	47,6	168	127	48	14	18	18	94,5	42,9	17,5	M12	35
UCPV-208	40	49,2	184	137	54	14	18	19,5	99	49,2	19	M12	45
UCPV-209	45	54	192	146	54	17	20	23	106	49,2	19	M16	50
UCPV-210	50	57,2	206	159	60	17	20	23	114	51,6	19	M16	55

SÉRIE UCPLV 200

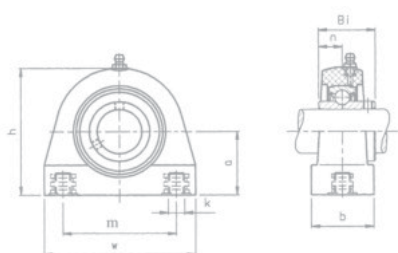

Réf.	Ø (mm)	Dimensions (mm)								max.TORQUE	
		a	b	h	m	w	k	Bi	n	Bolt DIA	Nm
UCPLV-201	12	33,3	34,5	66	50,8	72,8	M8	31	12,7	M8	18
UCPLV-202	15	33,3	34,5	66	50,8	72,8	M8	31	12,7	M8	18
UCPLV-203	17	33,3	34,5	66	50,8	72,8	M8	31	12,7	M8	18
UCPLV-204	20	33,3	34,5	66	50,8	72,8	M8	31	12,7	M8	18
UCPLV-205	25	36,5	39,5	73,5	50,8	76,2	M10	34	14,3	M10	25
UCPLV-206	30	42,9	42,5	84	76,2	101	M10	38,1	15,9	M10	30
UCPLV-207	35	47,6	47,5	95	82,6	110	M10	42,9	17,5	M10	35
UCPLV-208	40	49,2	48	100,5	88,9	120	M12	49,2	19	M12	45
UCPLV-209	45	54	54	107	95,3	124	M12	49,2	19	M12	50
UCPLV-210	50	57,2	54	115	101,6	135	M16	51,6	19	M16	55

SÉRIE SBLFV 200

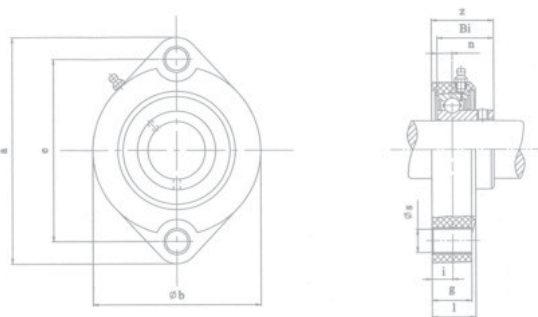

Réf.	Ø (mm)	Dimensions (mm)										max.TORQUE	
		a	e	b	g	l	s	z	i	Bi	n	Bolt DIA	Nm
SBLFV-204	20	90,5	71,4	66,5	17	19,8	9	27,2	9,5	24,7	7	M8	15
SBLFV-205	25	97	76,2	71	18,4	21,2	9	29,4	9,9	27	7,5	M8	15
SBLFV-206	30	112,5	90,5	84	20,5	23,3	11	33,7	11,4	30,3	8	M10	20
SBLFV-207	35	126	100	94	22	24,8	11	36,8	12,4	32,9	8,5	M10	25
SBLFV-208	40	150	119	100	24	26,8	14	40	13,5	35,9	9	M12	30

Livrable également avec couvercle de protection et joint arrière cf. p.64

PALIERES AUTOALIGNEURS VALOX

SÉRIE UCTV 200

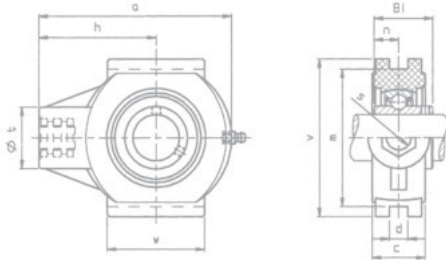

Réf.	Ø (mm)	Dimensions (mm)										
		a	c	d	h	m	s	t	v	w	Bi	n
UCTV-201	12	99	27,5	12	64	76	M16	35	88	47	31	12,7
UCTV-202	15	99	27,5	12	64	76	M16	35	88	47	31	12,7
UCTV-203	17	99	27,5	12	64	76	M16	35	88	47	31	12,7
UCTV-204	20	99	27,5	12	64	76	M16	35	88	47	31	12,7
UCTV-205	25	99	27,5	12	64	76	M16	35	88	47	34	14,3
UCTV-206	30	125	34,5	12	76	89	M16	40	102	63	38,1	15,9
UCTV-207	35	125	34,5	12	76	89	M16	40	102	63	42,9	17,5
UCTV-208	40	140	38,5	16	85	102	M16	46	114	80	49,2	19
UCTV-209	45	149	40	16	90	102	M20	50	117	85	49,2	19
UCTV-210	50	149	40	16	90	102	M20	50	117	85	51,6	19

SÉRIE UCHPV 200

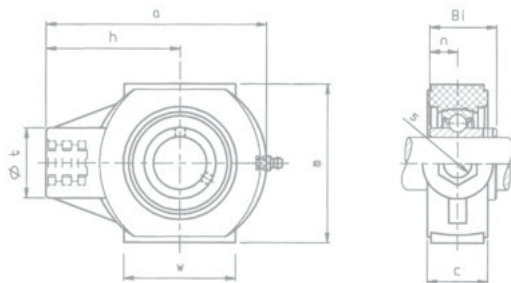

Réf.	Ø (mm)	Dimensions (mm)									
		a	c	h	m	s	t	w	Bi	n	
UCHPV-201	12	99	27,5	63,5	65	M16	35	47	31	12,7	
UCHPV-202	15	99	27,5	63,5	65	M16	35	47	31	12,7	
UCHPV-203	17	99	27,5	63,5	65	M16	35	47	31	12,7	
UCHPV-204	20	99	27,5	63,5	65	M16	35	47	31	12,7	
UCHPV-205	25	99	27,5	63,5	74	M16	35	47	34	14,3	
UCHPV-206	30	125	34,5	76	90	M16	40	63	38,1	15,9	
UCHPV-207	35	125	34,5	76	90	M16	40	63	42,9	17,5	
UCHPV-208	40	140	38,5	85	100	M16	46	80	49,2	19	
UCHPV-209	45	149	40	90	110	M20	50	85	49,2	19	
UCHPV-210	50	149	40	90	110	M20	50	85	51,6	19	

Couvercle plastique pour palier applique + joint arrière

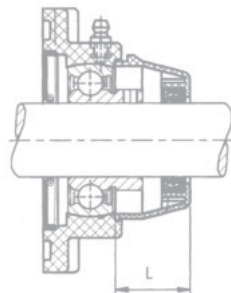
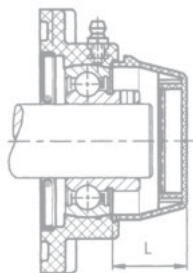

Couvercle plastique pour palier à semelle + joint

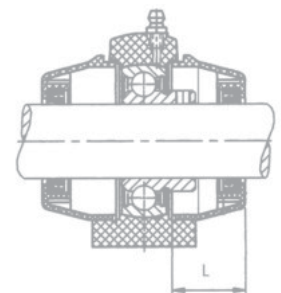
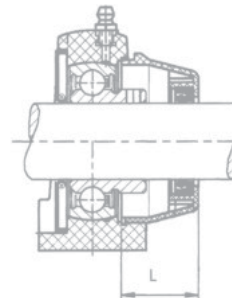

Couvercle inox pour palier applique + joint arrière

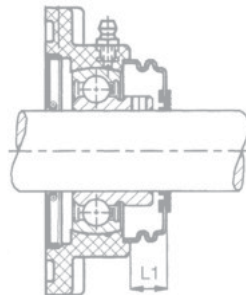
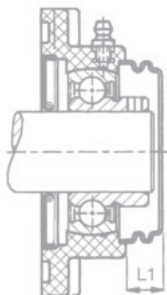

Encombrement avec couvercles montés

Dimensions (mm)		
Ø (mm)	L	L1
12	23	11,5
15	23	11,5
17	23	11,5
20	23	11,5
25	25	13
30	30	13
35	32	15
40	37	19

Notes

1. PALIERS

2. ROULEMENTS

3. EMBOUTS A ROTULES

4. PRODUITS
D'ACCOMPAGNEMENTS

Notes
